

Рис.1



Рис.3



Рис.2

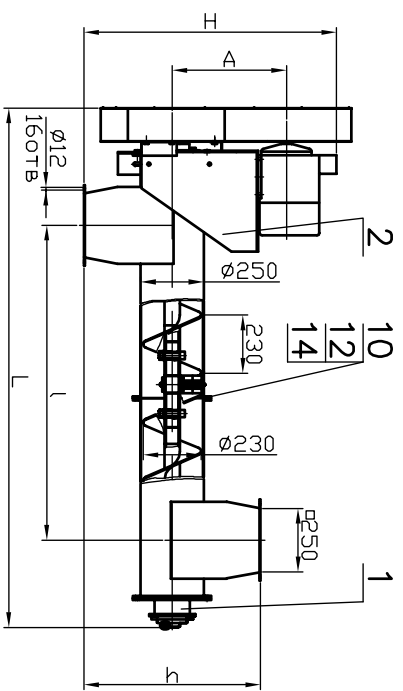

Рис.4

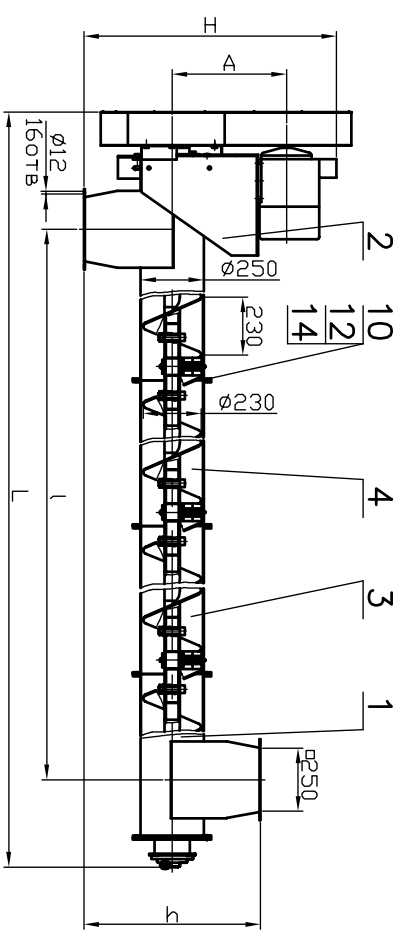

Рис.5

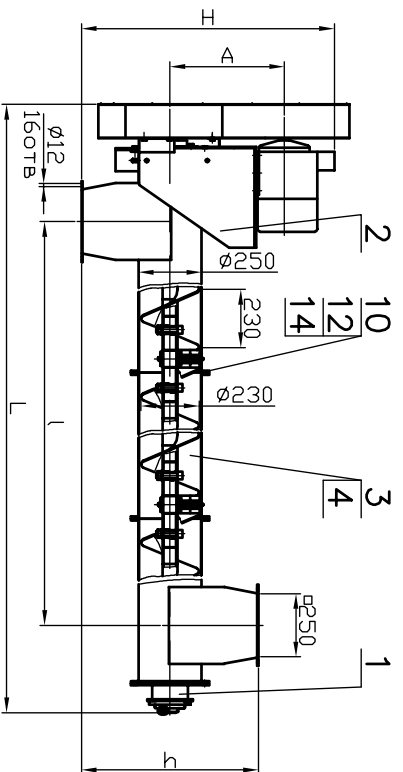

РАЗМЕРЫ ДЛЯ СБОРКИ

ФТ132М.00.00.СВ

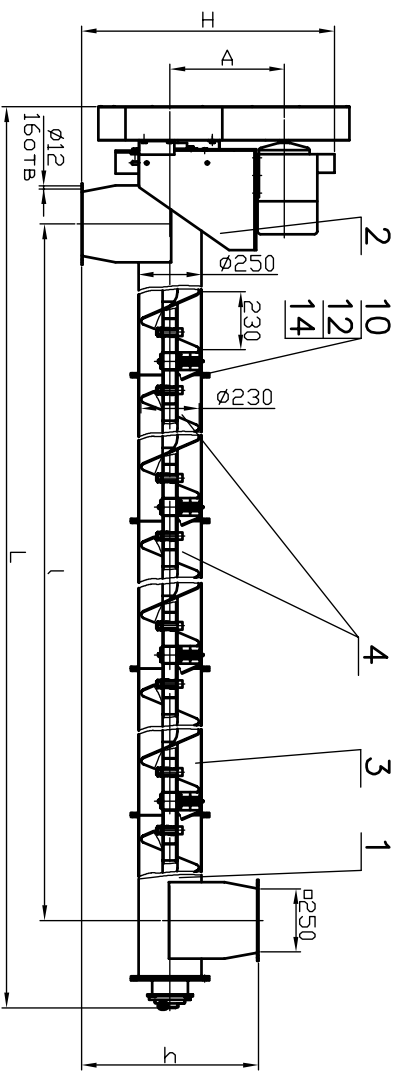
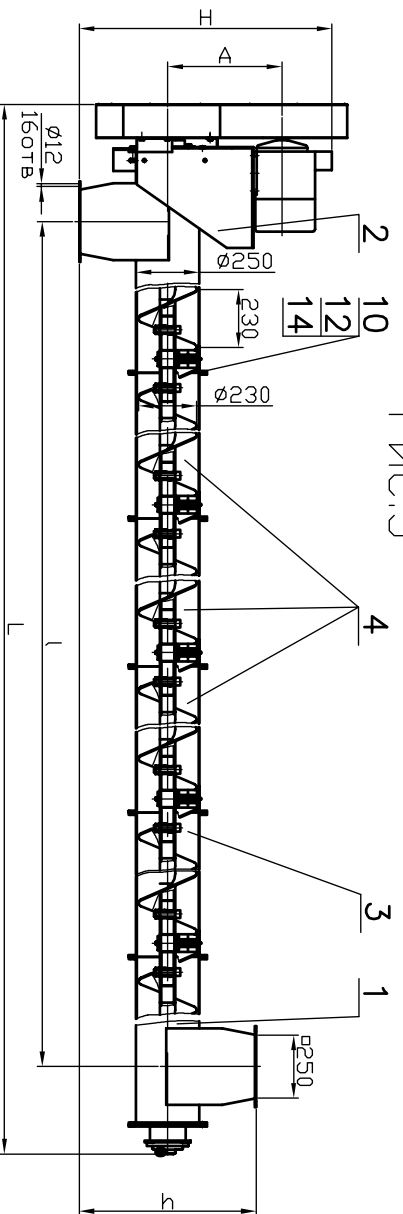
Имя/Искт	Наименов	Толщ	Дат	Лшнк 250M Безопасный чертёж	Лит.	Месс	Искл
Параметр	Параметр	Параметр	Параметр				
Т.Контр.	Т.Контр.	Т.Контр.	Т.Контр.				
Исконтр.	Исконтр.	Исконтр.	Исконтр.				
Утв.	Утв.	Утв.	Утв.				

ТЕХНИК

Рис.6 остальное см. Рис.1



Рис.8 остальное см. Рис.3



Рис.7 остальное см. Рис.2

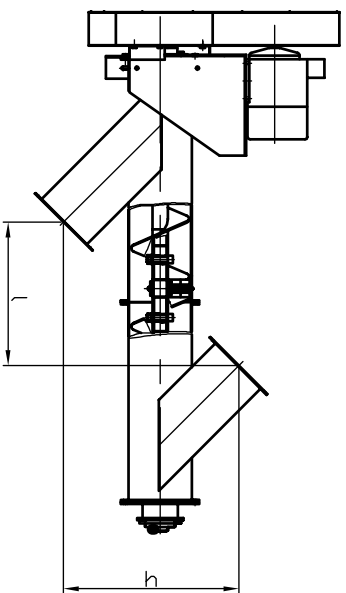

Рис.9 остальное см. Рис.4

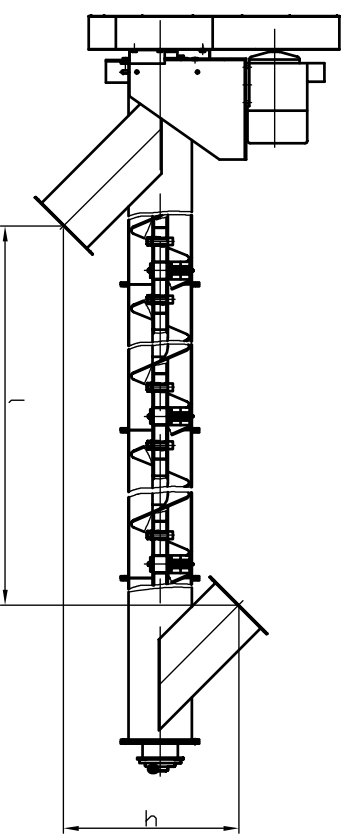

Рис.10 остальное см. Рис.5

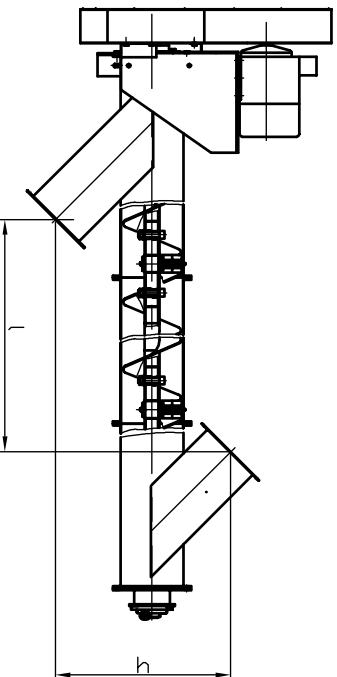
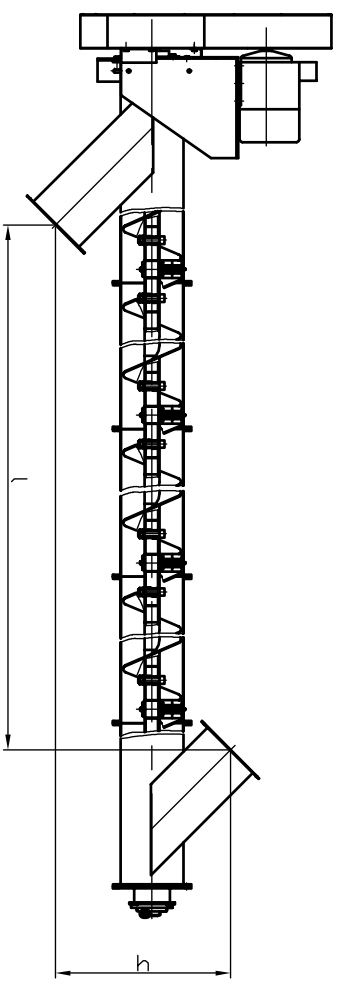
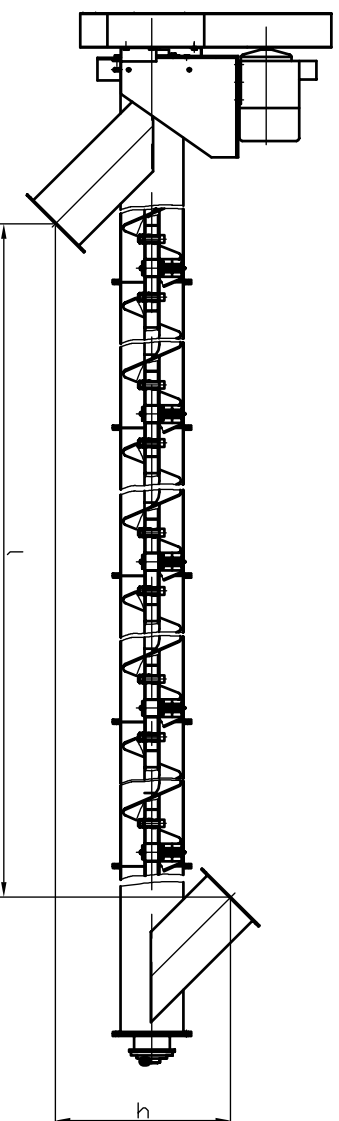

Обозначение	Рис	РАЗМЕРЫ,ММ					Масса кг.
		A	H	h	L	l	
ФТ130М.00.00.00	1	423	900	529	4835	4320	
-01	2	453	965		5835	5320	
-02					6835	6320	
-03					7835	7320	
-04	3	453	965		8835	8320	
-05					9835	9320	
-06					10835	10320	
-07	4	453	985		11835	11320	
-08					12835	12320	
-09					13835	13320	
-10	5	453	985		14835	14320	
-11				15835	15320		
ФТ130М.00.00.00	6	423	844	516	4835	3610	
-12	7	453	910		5835	4610	
-13					6835	5610	
-14					7835	6610	
-15	8	453	910		8835	7610	
-16					9835	8610	
-17					10835	9610	
-18	9	453	930		11835	10610	
-19					12835	11610	
-20					13835	12610	
-21	10	453	940		14835	13610	
-22				15835	14610		
-23							